

UŽÍVATEL'SKÝ MANUÁL MOBILNÝ VIDEO SYSTÉM

DV 5100



BEZPEČNOSTNÉ INFORMÁCIE

Pred používaním tohto zariadenia si pozorne prečítajte tento užívateľský manuál a odložte si ho, aby ste ho mali v budúcnosti v prípade potreby vždy k dispozícii.

VAROVANIE: Toto zariadenie predstavuje laserový produkt triedy 1. V žiadnom prípade sa nepokúšajte prístroj otvárať. Hrozí riziko zasiahnutia nebezpečným laserovým žiarením. Môže dôjsť k vážnemu poškodeniu zraku. Ak si prístroj vyžaduje upraviť nastavenie, kontaktujte autorizované servisné pracovisko.

POUŽÍVAJTE TENTO VÝROBOK BEZPEČNE

Uistite sa, že plne rozumiete nasledovným bezpečnostným informáciám:

Pri riadení vozidla

Nastavte si primeranú hlasitosť prístroja. Riadenie vozidla a počúvanie prístroja pri vysokej hlasitosti, ktorá obmedzuje vnímanie zvukov z okolitej premávky, môže byť príčinou dopravnej nehody.

Pri umývaní vozidla

Dbajte na to, aby ste prístroj zbytočne nevystavovali nadmernému pôsobeniu vody alebo vlhkosti. V takejto situácii hrozí elektrický skrat prístroja alebo, vznik požiaru alebo iné poškodenie.

Pri parkovaní

Parkovanie pri ktorom je vozidlo vystavené priamemu pôsobeniu slnečného žiarenia môže mať za následok nadmerné zvýšenie teploty vo vnútri kabíny vozidla. Pred samotným zapnutím prístroja je veľmi dôležité, aby ste najskôr zabezpečili primerané ochladenie interiéru.

Používajte správny zdroj energie

Tento produkt je určený na používanie pri 12 V jednosmerného prúdu s uzemnením záporného pólu.

VLASTNOSTI

True DIN Size DVD Player

Kompatibilné s DVD/VCD/CD/CD-R/ CD-RW/MP3

Kompletné ovládanie diaľkovým ovládačom

Extra prijímač infračerveného žiarenia

Funkcia uloženia posledného miesta do pamäte

Zobrazenie menu na obrazovke – OSD

Kompatibilné s s Dolby Pro-logic/DTS

System Digital Anti-Shock

Možnosť prepínať medzi NTSC a PAL

Audio a video vstup na prednej strane prístroja

Koaxiálny výstup

POZNÁMKA:

Tento užívateľský manuál je určený iba na porovnanie.

Výrobca si vyhradzuje právo úpravy použitých informácií.

Autori manuálu si vyhradzujú právo na jeho úpravy a zmeny uvádzaných informácií bez predchádzajúceho upozornenia.

PRÍSLUŠENSTVO

1

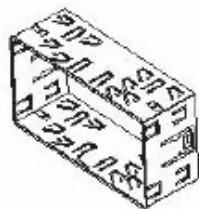

Montážny box x 1

2



Oceľový pásik x 1

3

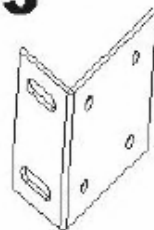

Montážna konzola 1 x 2

4



M4x5
Skrutky x 8

5



AV kábel x 2

6



Montážny šrób s maticou
zadný x 1 (upevnenie na
na zadnom paneli)

7



Kľúče x 2

8

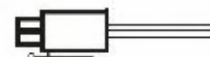

Prípojka zdroja x 1

9



Diaľkový ovládač x 1

10

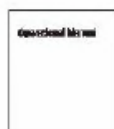

Užívateľský manuál x 1

11



Montážna konzola 2 x 2

12



Rám x 1

13



IR prijímač diaľkového ovládača x 1

OBSAH

Bezpečnostné informácie	1
Vlastnosti	2
Príslušenstvo	3
Obsah	4
Popis predného panelu	5
Popis zadného panelu	5
Popis diaľkového ovládača	6
Inštalácia a vybratie	8
Zapojenie vodičov	11
Poznámky k diskom	12
Používanie diskov	13
Základné úkony pri prehrávaní	14
Nastavenie funkcií prehrávača	17
Špecifikácie	22
Požiadavky	23
Odstraňovanie problémov	24

POPIS PREDNÉHO PANELU

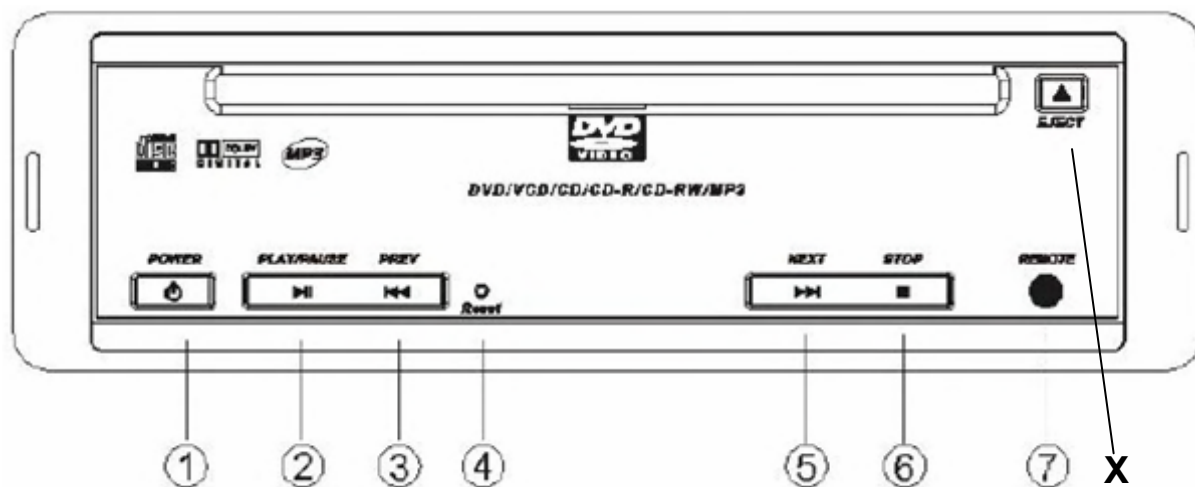

- | | | | |
|---|---------------------------------|---|-----------------------------------|
| 1 | Hlavný vypínač | 5 | Tlačidlo Next (nasledujúca stopa) |
| 2 | Tlačidlo Play/Pause | 6 | Tlačidlo Stop |
| 3 | Previous (predchádzajúca stopa) | 7 | Senzor diaľkového ovládania |
| 4 | Tlačidlo Reset | X | Tlačidlo Eject vysunúť disk |

POPIS ZADNÉHO PANELU

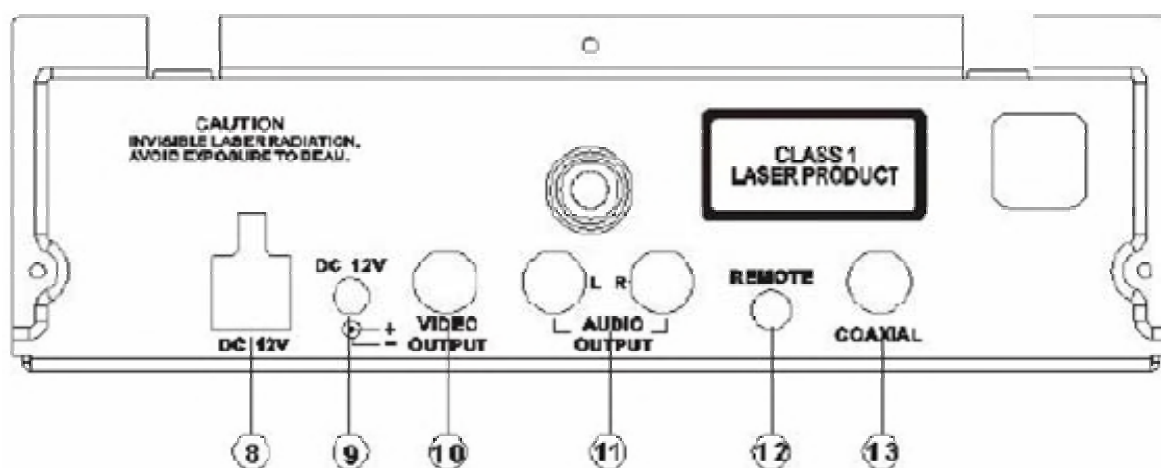

- | | | | |
|----|-----------------|----|-------------------------------|
| 8 | Vstup 1 DC 12 V | 11 | Výstup Audio |
| 9 | Vstup 2 DC 12 V | 12 | Zástrčka diaľkového ovládania |
| 10 | Výstup Video | 13 | Koaxiál |

POPIS DIAL'KOVÉHO OVLÁDAČA

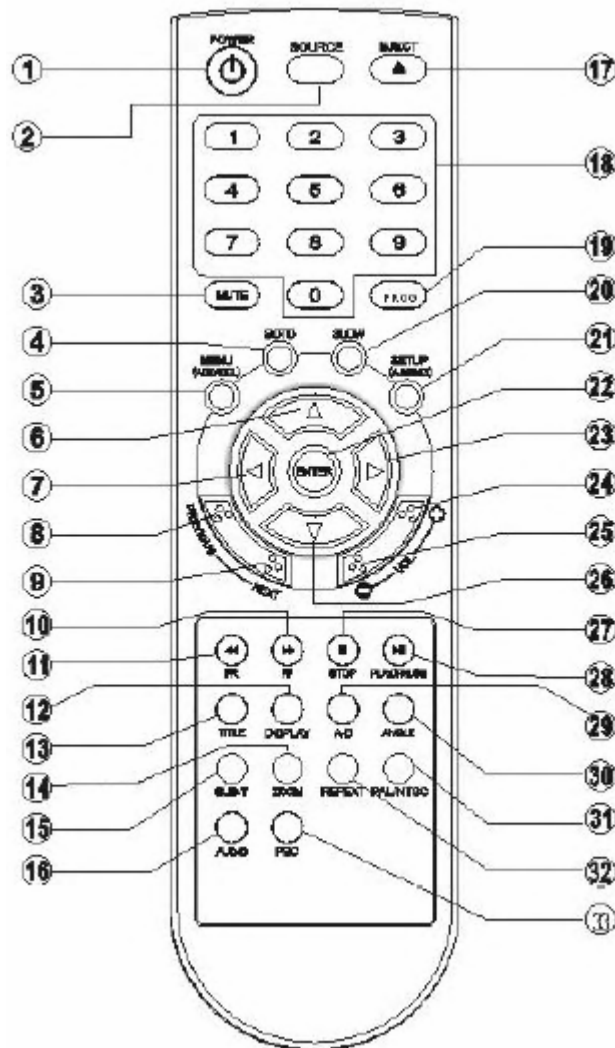

- | | | | | | |
|----|----------|----|--------------------|----|------------|
| 1 | POWER | 12 | DISPLAY | 23 | RIGHT |
| 2 | SOURCE | 13 | TITLE | 24 | VOLUME+ |
| 3 | MUTE | 14 | ZOOM | 25 | VOLUME- |
| 4 | GOTO | 15 | SUBTITLE | 26 | DOWN |
| 5 | MENU | 16 | AUDIO | 27 | STOP |
| 6 | UP | 17 | EJECT | 28 | PLAY/PAUSE |
| 7 | LEFT | 18 | NUMERICKÉ TLAČIDLÁ | 29 | A-B |
| 8 | PREVIOUS | 19 | PROG | 30 | ANGLE |
| 9 | NEXT | 20 | SLOW | 31 | PAL/NTSC |
| 10 | FF | 21 | SETUP | 32 | REPEAT |
| 11 | FR | 22 | ENTER | 33 | PBC |

Výmena batérii

Ak zistíte, že sa znižuje dosah diaľkového ovládača, alebo vôbec nefunguje, vymeňte batérie. Pri vkladaní nových batérii nezabudnite skontrolovať ich správnu polarizáciu.

1. Zložte kryt uloženia batérii

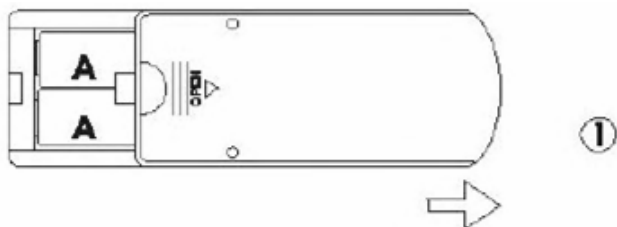

2. Vymeňte staré batérie za nové a skontrolujte ich správnu polarizáciu.

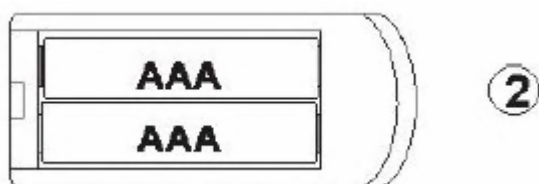

3. Zložte kryt uloženia batérii.

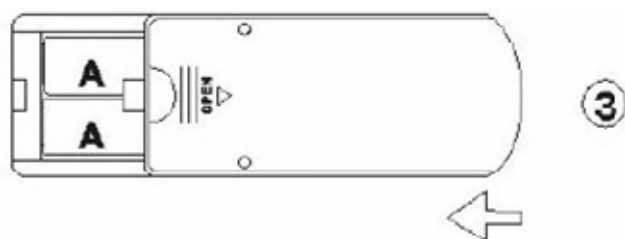

INŠTALÁCIA A VYBRATIE

Inštalácia - spôsob 1:

1. Priskrutkujte montážne konzoly 2 (príslušenstvo 11) k bočnej strane prístroja.

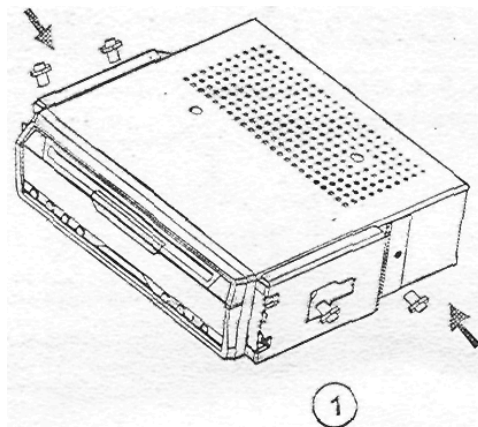

2. Namontujte rám (príslušenstvo 12) a skontrolujte, či je správne zachytený na prístroji.

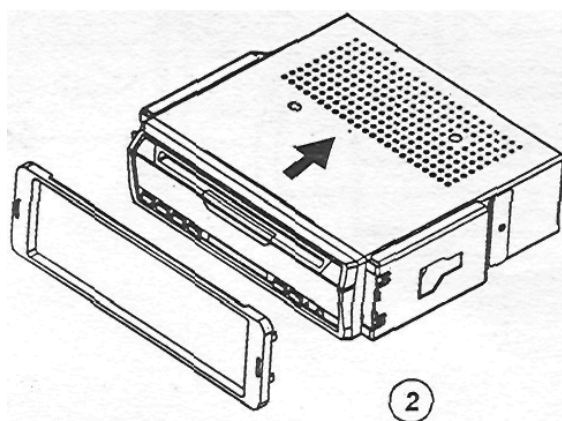

3. Nasuňte montážny box (príslušenstvo 1) zo zadnej strany na prístroj.

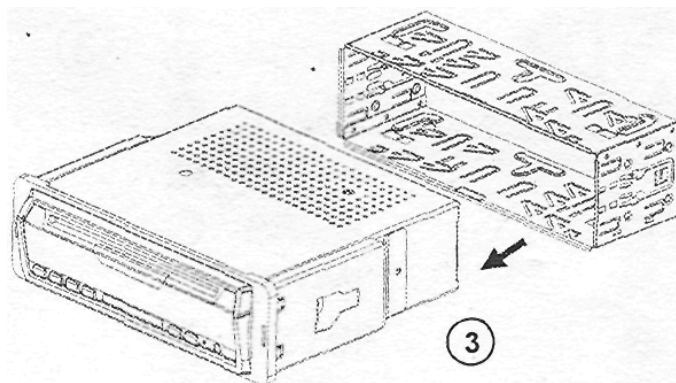

Inštalácia - spôsob 2:

1. Vyberte si pozíciu v ktorej sa skrutkové otvory na telese prístroja prekrývajú s otvormi na montážnej konzole 1 (príslušenstvo 3); vložte a dotiahnite skrutky na každej strane.



Vybratie - spôsob 1:

1. Zasuňte kľúče (príslušenstvo 7) do otvorov na oboch stranách prístroja pokiaľ sa nedá zložiť montážny box.

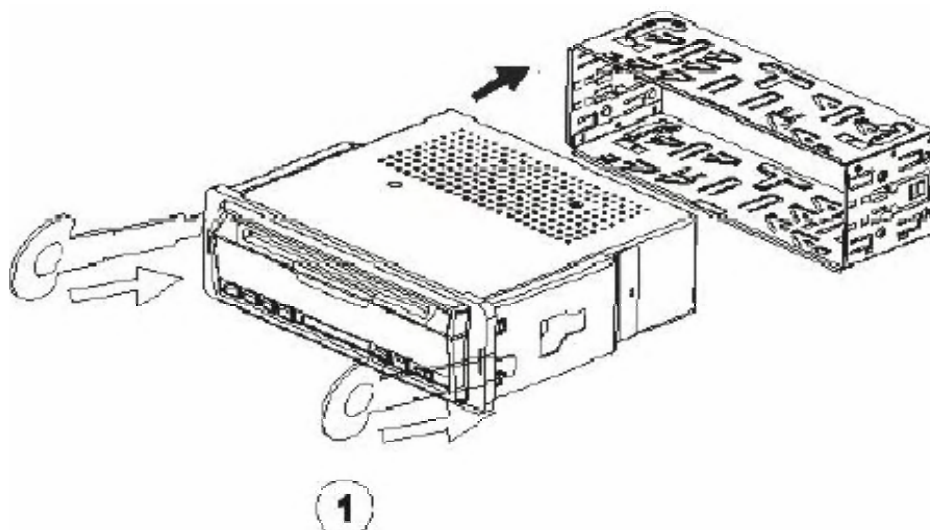

2. Pomocou kľúčov vyberte rám.

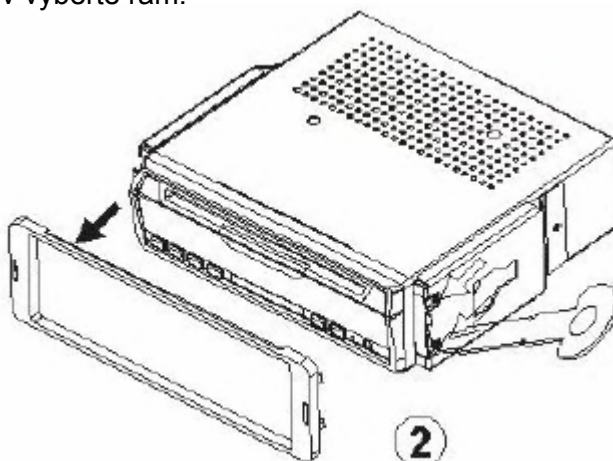

3. Pomocou skrutkovačov vyberte montážnu konzolu 2.

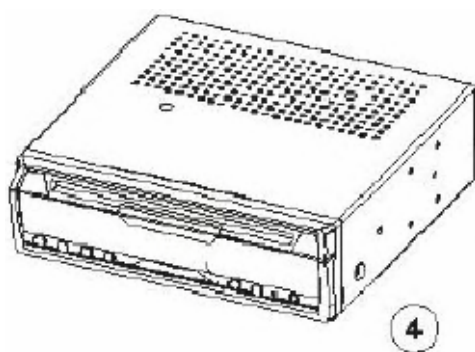
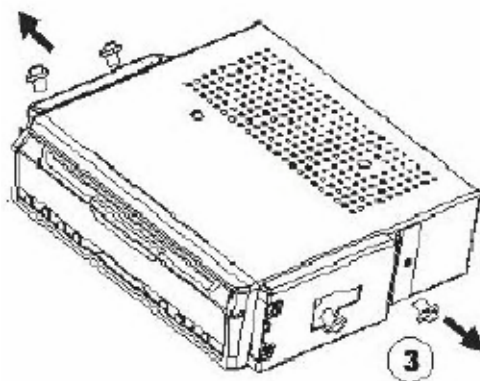

Vybratie - spôsob 2:

1. Pomocou skrutkovača uvoľnite skrutky tak, aby sa montážne konzoly 1 dali odstrániť z prístroja.

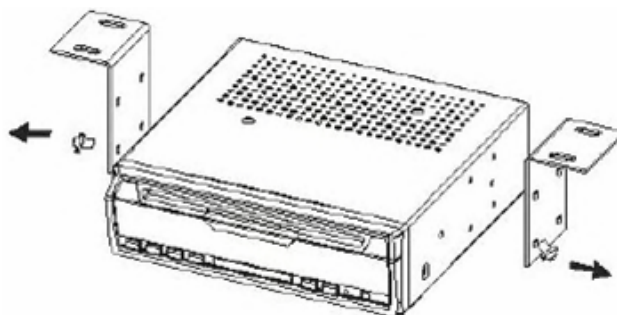

ZAPOJENIE VODIČOV

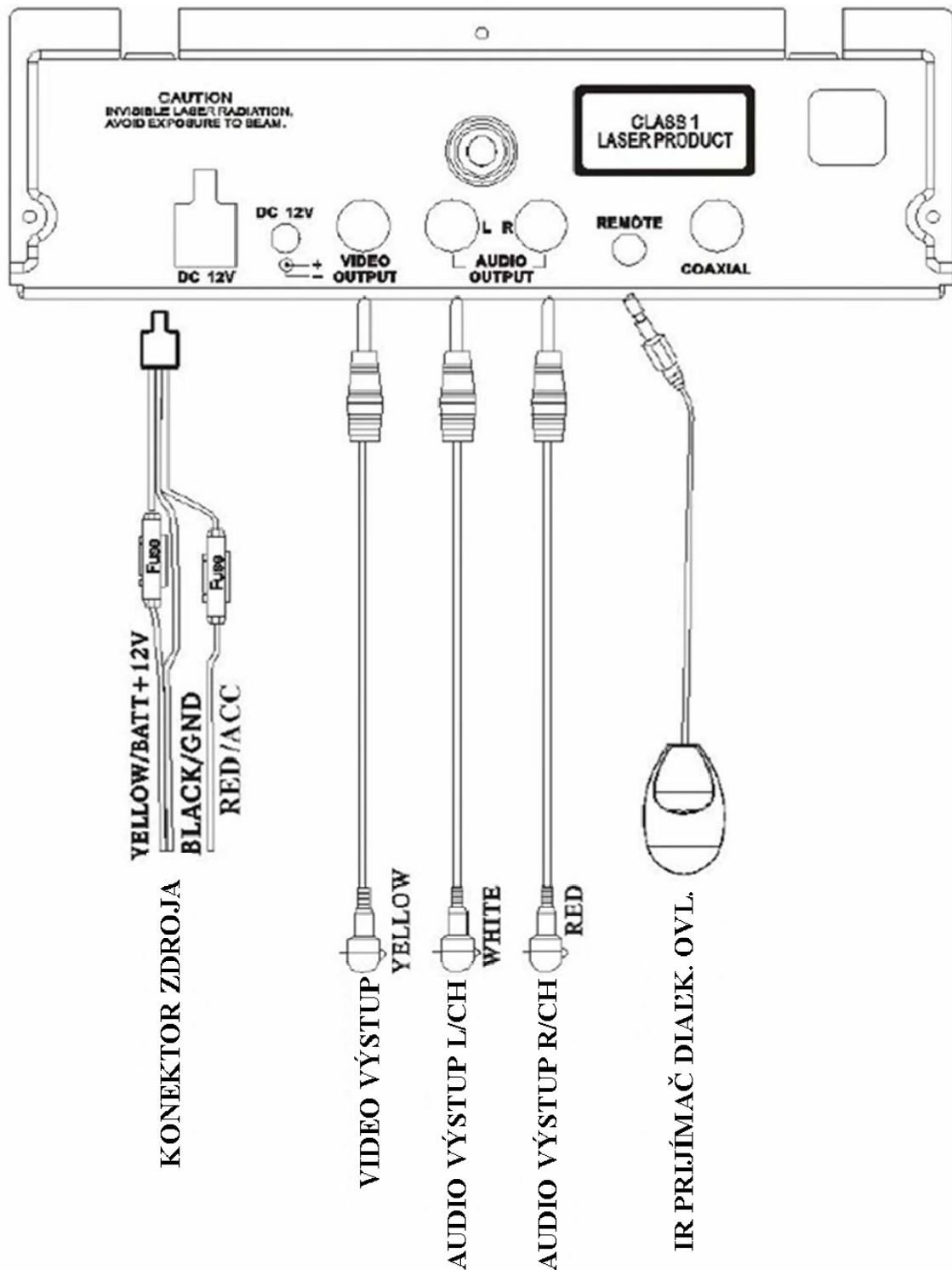

POZNÁMKA:

1. Ak chcete zväčšiť prevádzkový rozsah diaľkového ovládača, pripojte na prednom paneli IR príjímač diaľkového ovládača.

POZNÁMKY K DISKOM

■ Formáty diskov podporované týmto prehrávačom



■ Manipulácia s diskami a ich čistenie

- Znečistené, zaprášené, poškrábané alebo deformované disky nemusia hrať správne.
- Na disky nelepte žiadne nálepky ani neškriabte po ich povrchu.
- Disky neohýbajte.
- Po ukončení prehrávania uložte disk do jeho obalu.
- Disky neumiestňujte na nasledovné miesta:
 1. Priame slnečné žiarenie.
 2. Znečistené, zaprášené a vlhké miesta.
 3. Na miesta s vysokou teplotou.
 4. Na samotný prístroj alebo na palubnú dosku.

Čistenie diskov

Na čistenie diskov používajte výlučne suchú jemnú tkaninu, ktorou jemne zotrite povrch disku. Ak je povrch disku znečistený, potom použite na jeho očistenie jemnú tkaninu mierne navlhčenú trochou izopropylu. V žiadnom prípade na čistenie nepoužívajte rozpúšťadlá ako sú benzén, riedidlá alebo bežné čistiace prostriedky, ktorých použitím môže dôjsť k zničeniu čistenej plochy disku.

Poznámka:

Môže sa stať že disk je tak trochu poškrábaný. (možno sa dá stále prehrávať) Tieto jemné škrabance vznikajú ak sa dotýkate povrchu disku, alebo dotykcom povrchu disku inými predmetmi. Tieto škrabance nie sú znakom mechanických problémov prehrávača.

POUŽÍVANIE DISKOV

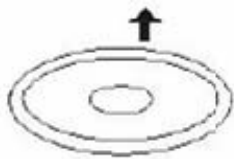

Potlačou smerom hore

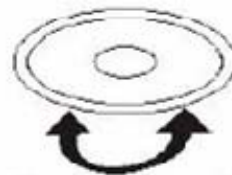

Neohýbať

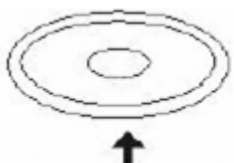

Nedotýkať sa spodnej
Spodnej strany disku

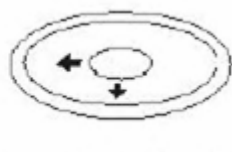

Disk utierajte smerom
od stredu k okraju



Oprava nových diskov s drsným povrchom

V niektorých prípadoch sa môže stať, že hrana stredového otvoru alebo na vonkajšom obvode disku má drsný, nerovný povrch. Ak v prístroji použijete takýto disk, potom sa môže stať, že prístroj nedokáže správne použiť všetky nastavenia a disk nemusí vôbec prehrať. Preto skôr ako takýto disk vložíte do prehrávača, odstráňte takéto nerovnosti pomocou guľičkového pera alebo ceruzky. Tlakom pera alebo ceruzky na hranu diskov uvedené nerovnosti odstránite.

ZÁKLADNÉ ÚKONY PRI PREHRÁVANÍ

POWER

Stlačte tlačidlo POWER pre zapnutie prístroja - ON. Nasledujúcim stlačením tlačidla POWER prístroj vypnete – OFF.

SOURCE

Stlačením tohto tlačidla zvolíte režim zobrazovania nasledovne:
DVD → AV IN → DVD

PLAY/PAUSE

Stlačením tohto tlačidla aktivujete alebo ukončíte prehrávanie disku.

EJECT

Stlačením tlačidla EJECT vysuniete disk z prístroja.

STOP

Počas prehrávania stlačte tlačidlo STOP jeden raz. Prístroj ukončí prehrávanie a do pamäte si uloží pozíciu na ktorej prehrávanie ukončil. Ak potom stlačíte tlačidlo PLAY, prístroj obnoví prehrávanie disku od uloženého miesta. Ak stlačíte tlačidlo STOP dvakrát, potom sa jeho prehrávanie ukončí. Po ďalšom stlačení tlačidla PLAY prístroj bude prehrávať disk od začiatku.

NUMERICKÉ TLAČIDLÁ

Priamym stlačením niektorého z numerických tlačidiel aktivujete priame prehrávanie svojej obľúbenej stopy.

Napríklad:

Vyberte si stopu číslo 8 a stlačte tlačidlo „8“.

Vyberte si stopu číslo 18 a stlačte tlačidlo „1“ a „8“.

SMEROVÉ TLAČIDLÁ A TLAČIDLO ENTER

Pre pohyb kurzora na jednotlivé položky používajte smerové tlačidlá. Po výbere želanej položky stlačením tlačidla ENTER potvrdíte svoju voľbu.

FF/FR

Stlačte niektoré z uvedených tlačidiel pre rýchle prehrávanie smerom dopredu alebo dozadu rôznou rýchlosťou. (fast forward / fast reverse)

ZOOM

Počas normálneho prehrávania stlačte tlačidlo ZOOM. Prístroj priblíži prehrávaný obraz. Opakovaným stláčaním uvedeného tlačidla si môžete voliť rôznu veľkosť zväčšenia obrazu.

REPEAT

Počas prehrávania DVD disku stlačením tlačidla zopakujete prehranie titulu alebo aktuálnej kapitoly.

Pri prehrávaní VCD alebo CD diskov stlačením tlačidla zopakujete prehranie aktuálnej stopy. Pri prehrávaní MP3 stlačenie tlačidla zopakuje prehrávanie celého priečinka, disku alebo aktuálnej skladby.

POZNÁMKA: Pri prehrávaní VCD diskov. Ak je režim nastavený na PCB, potom funkcia REPEAT nie je funkčná.

A/B

Ak si želáte nastaviť opakované prehrávanie disku od bodu A do bodu B stlačte tlačidlo A/B. Stlačte uvedené tlačidlo raz pre výber bodu A a stlačte toto tlačidlo ešte raz pre výber bodu B. Prístroj potom bude opakovane prehrávať zvolený úsek od bodu A do bodu B. Pre normálne prehrávanie disku je potrebné stlačiť uvedené tlačidlo po tretí raz.

GOTO

Stlačením tohto tlačidla určíte od čas, stopu alebo kapitolu od ktorej začne prehrávanie.

AUDIO

Pri prehrávaní DVD diskov stlačením tohto tlačidla si môžete nastaviť požadovaný audio jazyk. Pri prehrávaní iných typov diskov uvedeným tlačidlom si môžete vybrať príslušný audio kanál.

PAL/NTSC

Stlačením tohto tlačidla si môžete zvoliť model video výstupu (PAL/PAL60/NTSC/AUTO).

DISPLAY

Stlačením tohto tlačidla zobrazíte informácie o práve prehrávanom obsahu.

VOL+/VOL-

Stlačením niektorého z uvedených tlačidiel upravíte nastavenie hlasitosti prístroja.

MUTE

Stlačením tohto tlačidla stlmíte zvuk prístroja.

SETUP

Stlačením tohto tlačidla otvoríte menu pre nastavenie vlastností prístroja.

PREVIOUS/NEXT

Stlačením niektorého z uvedených tlačidiel aktivujete prehrávanie predchádzajúcej alebo nasledujúcej kapitoly, stopy alebo skladby.

TITLE

Pri DVD diskoch stlačením tlačidla otvoríte menu titulu. Pomocou smerových tlačidiel si vyberte požadovanú položku a tlačidlom PLAY aktivujete prehrávanie. (iba ak je táto funkcia podporovaná diskom)

PBC

Počas prehrávania VCD disku stlačením tohto tlačidla aktivujete boot menu.

MENU/ADD DEL

Stlačením tohto tlačidla jeden raz sa vrátite do boot menu. Ak si v menu nevyberiete žiadnu kapitolu a stlačíte tlačidlo MENU/ADD DELL znovu, posledná pozícia uložená v pamäti sa aktivuje a disk bude prehrávaný od miesta pri ktorom užívateľ naposledy stlačil tlačidlo MENU/ADD DELL.

SUBTITLE

Pre DVD disky slúži uvedené tlačidlo na výber jazykovej verzie titulkov.

RESET

Stlačením uvedeného tlačidla obnovíte základné nastavenie prístroja. Po resete je potrebné aby ste stlačili tlačidlo POWER a vykonali reštart prístroja.

ANGLE

Stlačením tohto tlačidla si môžete zvoliť rôzne uhly záberu pre jednotlivé scény. Použitie tejto funkcie závisí od vloženého DVD disku.

Slow

Stlačením uvedeného tlačidla počas prehrávania DVD disku spomalíte prehrávanie.

Program

Počas prehrávania VCD disku (PCB off) alebo CD disku, stlačte tlačidlo Program pre zobrazenie stavu programu, stlačte niektoré z numerických tlačidiel pre zadanie čísla stopy ktorú si želáte prehrať. Pre ukončenie funkcie stlačte tlačidlo Program opäť.

POZNÁMKA: Pre aktiváciu funkcie PROG najskôr stlačte tlačidlo stop a potom tlačidlo PROG.

NASTAVENIE FUNKCII PREHRÁVAČA

Toto menu sa používa na výber jazyka pre audio, titulky, OSD a DVD menu. Užívateľ si musí nastaviť tieto položky pri ak začne prehrávanie DVD disku. Ak sa začne prehrávanie DVD disku DVD prehrávač si automaticky zvolí základný jazyk ak obsahuje jazyk.

- Na aktiváciu tohto menu stlačte tlačidlo SETUP na diaľkovom ovládači.
- Pomocou smerových tlačidiel UP/DOWN si vyberte položku, ktorej vlastnosti si želáte upraviť.
- Pomocou smerových tlačidiel LEFT/RIGHT zmeňte nastavenia zvolenej položky.
- Pomocou smerových tlačidiel UP/DOWN si zvolíte možnosť ukončenia práce so zvolenou položkou.
- Pomocou smerových tlačidiel UP/DOWN vyvolajte ikonu a zvýraznite ju. Pomocou smerových tlačidiel LEFT/RIGHT zmeňte stránku s nastaveniami.
- Po ukončení nastavení môžete zvoliť možnosť ukončiť prácu v SETUP a vykonané úpravy uložiť do pamäte.

LANGUAGE SETUP

Language	Video	Audio	Rating
OSD Menu	English		
Subtitle	English		
Audio	English		
DVD menu	English		
OSD Menu	On		

(LANGUAGE SETUP MENU)

Language Setup

OSD Menu:

Toto menu je určené pre výber jazyka menu. V ponuke sú nasledovné jazyky: anglicky, japonsky, nemecky, španielsky, portugalsky.

Subtitle:

Toto menu je určené na výber jazyka titulkov, ktoré sú podporované diskom.

Audio:

Toto menu je určené na výber audio jazyka. V ponuke sú nasledovné jazyky: anglicky, japonsky, nemecky, španielsky, portugalsky.

DVD menu:

Pri prehrávaní DVD diskov je toto menu určené na výber jazyka DVD menu, ktoré sa nachádza na disku.

OSD:

Táto položka je určená pre výber možnosti OSD Menu zapnuté alebo vypnuté, ON alebo OFF.

VIDEO SETUP



(VIDEO SETUP MENU)

Video

TV Shape:

Aký formát obrazu sa zobrazuje na Vašej obrazovke závisí od skutočnosti aký TV prijímač vlastníte a od toho aký formát zobrazovania na obrazovke ste si nastavili:

4:3 PS, 4:3 LB, 16:9

TV System:

Táto položka menu slúži na výber normy pre TV systém. V ponuke sú nasledovné normy:

PAL PAL 60 NTSC Auto.

Video Output:

Táto položka menu sa používa na výber výstupu pre video signál:

YUV S-Video RGB

AUDIO SETUP



(AUDIO SETUP MENU)

Audio

Subwoofer

Táto položka menu sa používa na výber možnosti pre subwoofer. Poskytuje možnosti zapnuté alebo vypnuté, ON alebo OFF.

Pink Noise

Táto položka menu sa používa na výber možnosti pre hlasové upozornenie. Poskytuje možnosti zapnuté alebo vypnuté, ON alebo OFF. Ak v prístroji nie je vložený disk a je aktivovaná možnosť ON, potom sa ozve hlasové upozornenie, že v prístroji nie je vložený disk.

DRC

Táto položka menu sa používa na výber možnosti DRC ON alebo OFF. Ak je aktivovaná možnosť DRC ON a pri prehrávaní DVD dôjde k náhlej zmene zvuku z tichého na veľmi hlasný, prístroj automaticky zníži hladinu zvuku o 10 dB.

SECURITY SETUP



(SECURITY SETUP MENU)

Password:

Funkcia hesla je určená hodnotenie obsahu titulov; najskôr pri používaní tejto funkcie zadajte svoje heslo tvorené štyrmi číslicami, pretože v prístroji nie je žiadne základné heslo.

Prvé nastavenie:

Pomocou smerových tlačidiel UP/DOWN presuňte kurzor na Password. Zadajte štvormiestne číslo ako heslo.

Zmena hesla:

Pomocou smerových tlačidiel UP/DOWN presuňte kurzor na Password. Zadajte staré heslo. Zadajte nové štvormiestne číslo ako nové heslo.

Rating:

Táto položka sa používa na hodnotenie obsahu disku.

Pomocou smerových tlačidiel UP/DOWN posúvajte kurzor na možnosť PASSWORD a potom zadajte kód.

Pomocou smerových tlačidiel UP/DOWN posúvajte kurzor na možnosť RATING a potom si zvolte možnosť ENTER pre voľbu hodnotenia. Pomocou tlačidiel UP/DOWN ukončíte funkciu hodnotenia.

Poznámka: Systém načíta disky ktoré sú určené na hodnotenie. Ak disk nie je určený na hodnotenie potom zruší program pre nastavenie. Táto položka sa vzťahuje iba na disky, ktorým bolo pridelené hodnotenie.

Load Factory:

Táto položka je určená na obnovenie základných nastavení prístroja.

ŠPECIFIKÁCIE

Napájacie napätie	: 12 V jednosmerný prúd (10,8 – 16 V), uzemnenie na zápore
Spotreba prúdu	: Menej ako 900 mA
System signálu	: Composite video 1.0 Vp-p 75 Ω
Kompatibilné s diskmi	: 1) DVD-VIDEO Disky 5" (12 cm) jednostranný, jedno vrstvový 5" (12 cm) jednostranný, dvoj vrstvový 2) Compact disk (CD-DA) 5" (12 cm) disk
Úroveň výstupu audio	: 10 k Ω (2ch 1.8 Vms)
Charakteristika výstupu audio signálu	: 1) Frekvenčný rozsah 20Hz – 20KHz 2) Odstup signál/šum 80dB (JIS) 3) Kolísanie rýchlosti pod merateľnými hodnotami
Hmotnosť	: približne 1,4 kg
Rozmery	: približne 165 x 160 x 50 (mm) (šírka/hĺbka/výška)
Montáž	: približne 395 x 235 x 95 (mm) (šírka/hĺbka/výška)

POZNÁMKA:

Výrobca si vyhradzuje právo na zmenu údajov bez predchádzajúceho upozornenia v špecifikácii technických vlastností prístroja a v konštrukcii prístroja z dôvodu neustáleho vývoja technológií.

POŽIADAVKY

- 1) Prístroj nepoužívajte v prostredí ktoré sa vyznačuje nadmernou prašnosťou, vysokou teplotou a vlhkosťou.
- 2) Uzemnite všetky časti zariadenia a pracujte tak, aby ste predišli poškodeniu prístroja vplyvom elektrostatického výboja.
- 3) Osoba manipulujúca s prístrojom musí dodržiavať všetky opatrenia na zamedzenie možnosti vzniku elektrostatického výboja.
- 4) Nedotýkajte sa zmontovaného PCB zbytočne rukami, aby sa na povrchu nenachádzali odtlačky prstov alebo iné znečistenie. Prístroj skladujte iba v čistom prostredí.
- 5) Počas manipulácie s prístrojom dbajte na to, aby nebol zbytočne vystavený nárazom.
- 6) Prístroj nikdy nepoužívajte ihneď potom ako ste ho priniesli z chladného do teplého prostredia. Veľké teplotné rozdiely majú za následok kondenzáciu vlhkosti na čítacej šošovke laserového zariadenia a tým aj zhoršený výkon pri čítaní informácií z vloženého disku. Doporučujeme, aby ste prístroj nechali v stabilnom prostredí 2 hodiny v klude. Po vyrovnaní teplôt môžete prístroj bez obáv používať.
- 7) V žiadnom prípade sa nepokúšajte otvárať a rozoberať zariadenie. Riskujete úraz elektrickým prúdom a možné poškodenie prístroja ako aj kontamináciu životného prostredia.

VÝMENA POISTKY

Pri výmene poistky dbajte na to, aby parametre novej poistky vyhovovali predpísaným hodnotám. Ak dôjde k vypáleniu poistky, skontrolujte zapojenie zdroja energie a vymeňte poistku. Ak sa rovnaký problém opakuje, zrejme je chyba niekde vo vnútri prístroja. V takomto prípade sa o ďalšom postupe informujte najbližšom servisnom oddelení.



VÝSTRAHA

Nikdy nepoužívajte poistky pre vyšší nominálny prúd než aký je dodávaný do prístroja, v opačnom prípade hrozí jeho zničenie.

ODSTRAŇOVANIE PROBLÉMOV

SYMPTÓMY	PRÍČINA / RIEŠENIE
Nie je zvuk.	Je zapnutá funkcia Mute – stlmenie zvuku. Vypnite funkciu Mute.
Stráca sa obsah pamäte.	Odpojte kábel zdroja alebo batériu. Stlačte tlačidlo RESET.
Prístroj nehrá.	Znečistený alebo poškodený disk. Očistiť alebo použiť iný, nepoškodený disk.
Disk je automaticky vysunutý.	Teplota prístroja prekročila bežnú prevádzkovú hodnotu. Počkajte pokiaľ sa prístroj ochladí.
Disk sa nedá vysunúť.	Súčasne zatlačte disk a tlačidlo EJECT. Disk je vložený v mechanike. Stlačte tlačidlo RESET.
Tlačidlá funkcií nefungujú.	Stlačte tlačidlo RESET.
Prerušované prehrávanie audia alebo videa.	Znečistený alebo poškodený disk. Očistiť alebo použiť iný, nepoškodený disk.
Nie je obraz.	Otvorte si TV. Nastavte video vstup na príjem signálu z prístroja.
Prerušovaný obraz.	Znečistený alebo poškodený disk. Nastavený systém farieb je nesprávny. Nastavte si normu PAL, alebo NTSC podľa typu používaného TV prijímača.

POZNÁMKA:

Ak niektoré z vyššie uvedených problémov pretrvávajú aj po vykonaní doporučených krokov, potom navštívte najbližšie autorizované servisné pracovisko a požiadajte o pomoc.

V žiadnom prípade sa nepokúšajte opravovať prístroj samostatne!



MOLPIR, s. r. o., Hrachová 30, 821 05 Bratislava, SLOVENSKÁ REPUBLIKA
Tel.: 00421 - 2 - 4319 1218, 4319 1219 Fax.: 00421 - 2 - 4319 1220
www.molpir.sk obchod@molpir.sk