

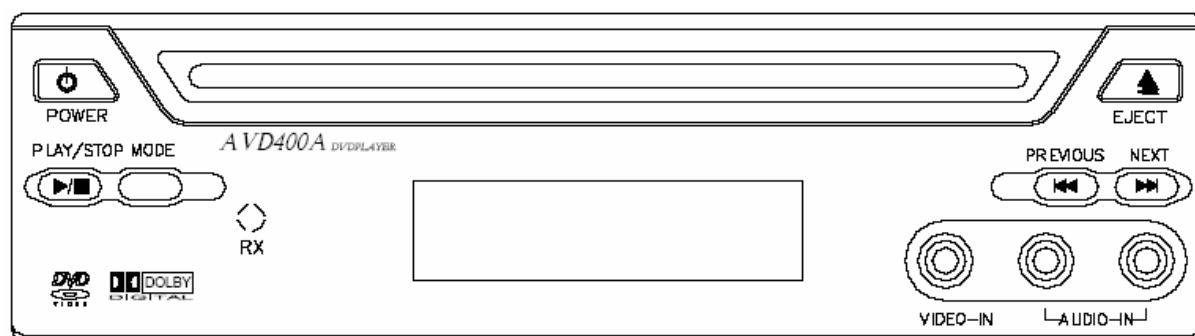

AUDIOVOX®
ELECTRONICS CORP.

AVD400A

SLOT-IN DVD PLAYER



Uživatel'ský manuál

A. Víťajte!

Ďakujeme Vám, že ste sa rozhodli pre AVD400A DVD Player. Prístroj AVD400A je určený na poskytovanie optimálneho zážitku z Vašich obľúbených DVD v mobilnom prostredí. Konštrukcia tohto DVD prehrávača je zárukou dlhoročnej bezproblémovej prevádzky. Skôr, ako začnete pracovať s Vaším DVD prehrávačom, doporučujeme, aby ste si pozorne prečítali tento užívateľský manuál a starostlivo si ho odložili pre prípady ďalšieho použitia.

B. Upozornenia

VYSVETLENIE GRAFICKÝCH SYMBOLOV

	VÝSTRAHA RIZIKO ÚRAZU ELEKTRICKÝM PRÚDOM. NEOTVÁRAŤ!!!	
<p>VÝSTRAHA: NESKLADAJTE KRYT, ALEBO ZADNÚ ČASŤ PRÍSTROJA! HROZÍ RIZIKO ÚRAZU ELEKTRICKÝM PRÚDOM. NEODBORNÁ MANIPULÁCIA NA VNÚTORNÝCH DIELOCH PRÍSTROJA JE ZAKÁZANÁ. SERVISNÉ PRÁCE MUSIA BYŤ VYKONÁVANÉ IBA KVALIFIKOVANÝM PERSONÁLOM.</p>		



Symbol blesku, umiestnený v rovnoramennom trojuholníku, je použitý ako výstražný signál pre užívateľa. Upozorňuje na prítomnosť neizolovaného „nebezpečného napätia“ na miestach ochranného krytu. Veľkosť tohto napätia je dostatočná na to, aby pri kontakte elektrický prúd spôsobil vážne zranenia.



Symbol výkričník, umiestnený v rovnoramennom trojuholníku, je použitý ako výstražný signál pre užívateľa. V priloženej literatúre upozorňuje na prítomnosť pokynov dôležitých pre činnosť a údržbu (servis) Vášho zariadenia.

UPOZORNENIE

ABY STE PREDÍŠLI RIZIKU ÚRAZU ELEKTRICKÝM PRÚDOM, NIKDY NEVYSTAVUJTE VAŠE ZARIADENIE PÔSOBIENIU VLHKOSTI.

BEZPEČNOSTNÉ UPOZORNENIA

Z bezpečnostných dôvodov, nedovoľte aby si deti počas jazdy odopínali bezpečnostné pásy a menili video médium a vykonávali akékoľvek nastavenia systému. Používajte Vaše DVD pre príjemnú zábavu, ale nezabúdajte na skutočnosť, že na prvom mieste je vždy bezpečnosť všetkých pasažierov.

DÔLEŽITÁ POZNÁMKA

Podľa väčšiny právnych systémov, osoba, ktorá sa má venovať riadeniu motorového vozidla, ktoré je vybavené monitorom alebo displejom umiestneným vpredu od sedadla vodiča, alebo tak, že je toto zariadenie viditeľné priamo, alebo nepriamo, a uvedená osoba ho počas jazdy sleduje, porušuje svojim konaním zákon. V záujme bezpečnosti systém nesmie byť inštalovaný tak, aby mohol byť sledovaný vodičom motorového vozidla či už priamo, alebo nepriamo.

1. PREDMETY A KVAPALINY

Nikdy nevkladajte cez štrbinu do systému žiadne predmety; nerozlievajte alebo nesprejajte na alebo do systému kvapaliny (vystavujete sa riziku úrazu elektrickým prúdom). Nedoporučujeme, aby ste na zariadenie ukladali ťažké predmety. Aby sa zabezpečilo správne vetranie zariadenia a jeho správna prevádzka, nikdy nezakrývajte, alebo neblokujte štrbinu, alebo otvory zariadenia látkou, či iným materiálom.

2. ROZOBERANIE

Nikdy sa nepokúšajte otvárať zariadenie. Pri takejto činnosti hrozí úraz elektrickým prúdom a/alebo možnosť, že Váš organizmus bude vystavený účinkom laserového žiarenia. Ak si Váš systém vyžaduje opravu kontaktuje autorizované servisné miesto.

3. ČISTENIE ZARIADENIA

Pred samotným čistením zariadenia nezabudnite skontrolovať, či je odpojené od elektrickej siete. Pri čistení nepoužívajte žiadne rozpúšťadla, alebo čistiace materiály. DVD prehrávač čistite iba jemne navlhčenou handričkou bez zvyškov prachu. V prípade, ak je špinavé, postačuje iba jeho jemné utretie.

4. DISKY alebo (Disc Media)

Nepoužívajte disky nepravidelných tvarov, pretože ich používanie môže spôsobiť poškodenie prístroja. Za účelom označovania DVD nelepte na disky papier, pásku a nepoužívajte lepidlo. Disky nevystavujte priamym účinkom slnečného žiarenia a nenechávajte ich položené na možných zdrojoch tepla, alebo pri výduchoch teplého vzduchu. Nedotýkajte sa povrchu disku. Disk je potrebné pri manipulácii držať za jeho okraje. Pri čistení je potrebné disk utierať smerom od stredu k okraju. Používajte iba jemnú tkaninu určenú na tento účel. Po dohraní titulu vyberte disk zo zariadenia a uschovajte ho v jeho obale. Niektoré operácie pri prehrávaní disku môžu byť zámerné upravené výrobcami softvéru. Nakoľko tento prístroj sa pri prehrávaní riadi obsahom disku, ktorý vytvorili výrobcovia softvéru, niektoré funkcie prístroja nemusia byť pri prehrávaní aktívne. Nezabudnite si taktiež pozrieť aj návod dodávaný spolu s diskom.

5. Pripojenie DVD prehrávača k zdroju energie

Tento systém **MUSÍ** byť pripojený na vypínací zdroj energie (príslušenstvo) tak, ako je to vyznačené na príslušnej nálepke (to znamená, nikdy nie priamo na autobatériu). Elektrický prúd do prístroja musí byť dodávaný iba v prípade, ak je kľúčik v zapáľovaní v polohe Run a/alebo Accesory (príslušenstvo). Pripojenie prístroja vykonajte káblom, ktorý je dodávaný výrobcami. Tento kábel spĺňa všetky požiadavky na bezpečnú prevádzku prístroja a pri jeho použití nehrozí úraz elektrickým prúdom.

6. Prevádzka prístroja

V prípade, ak dochádza k dramatickému zvýšeniu teploty z veľmi nízkej na vysokú, môže sa stať že vnútri prístroja kondenzuje vlhkosť a spôsobí poruchu DVD prehrávača. Ak AVD400A za takýchto podmienok nepracuje správne, vyberte vložený disk a nechajte prístroj zapnutý asi na dobu 30 minút, pokiaľ nedôjde k vypareniu vlhkosti. Potom pokračujte v bežnej prevádzke AVD400A.

C. Obsah

1. 1 Hlavná jednotka
2. 1 Diaľkový ovládač s jednou batériou
3. 1 Napájací kábel 12V jednosmerného prúdu
4. 2 Dve (2) konzoly so štyrmi (4) skrutkami
5. 1 Diaľkový IR prijímač infračerveného signálu
6. 1 AV kábel (RCA na RCA)
7. 1 Užívateľský manuál (nie je zobrazený)

1.

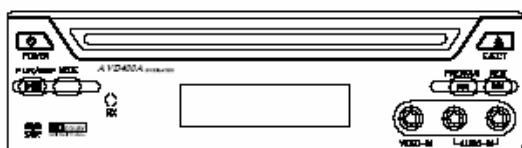

2.

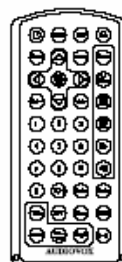

3.



4.

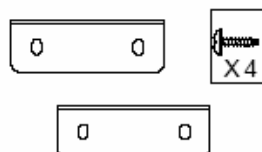

5.



6.



D. Ovládače

Hlavná jednotka (viď Obr. 1)

1. Hlavný vypínač
2. Tlačidlo Play/Pause
3. Tlačidlo voľby režimu – Mode
4. Senzor diaľkového ovládača
5. Video vstup
6. Ľavý audio vstup
7. Pravý audio vstup
8. Tlačidlo Next
9. Tlačidlo Previous – predošlé
10. Tlačidlo Eject – vysunúť
11. Konektor vstupu infračerveného zariadenia
12. Digitálny audio výstup
13. Pravý konektor audio výstupu – Audio R
14. Ľavý konektor audio výstupu – Audio L
15. Konektor Video výstupu
16. Konektor výstupu S-Video
17. Vstup pre externý prijímač IR signálu
18. Konektor vstupu jednosmerného 12 V prúdu

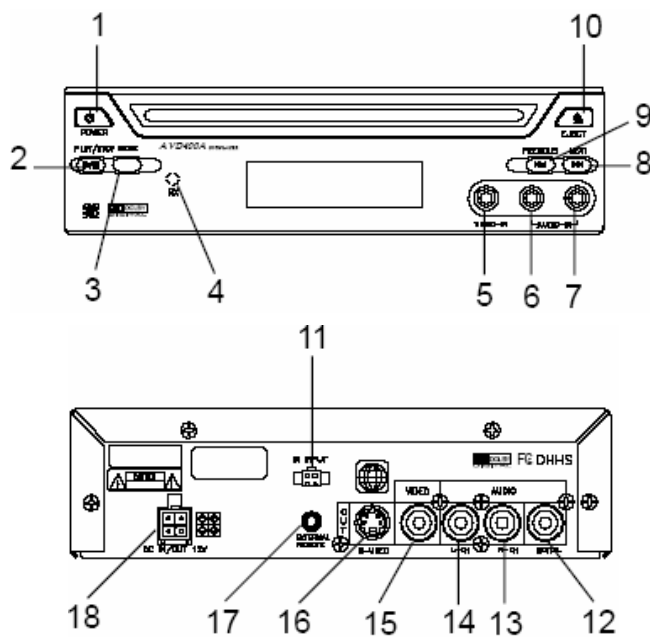

Obrázok 1

E. Zobrazenie diaľkového ovládača (viď Obr. 2)

- 1) Tlačidlo MODE – režim
- 2) Tlačidlo POWER – hlavný vypínač
- 3) Tlačidlo MENU
- 4) Tlačidlá UP/DOWN/LEFT/RIGHT/ENTER
- hore/dole/vpravo/vľavo/spustiť
- 5) Tlačidlo ENTER/PLAY – otvoriť, hrať
- 6) Tlačidlá VOLUME +/- – ovládanie hlasitosti
- 7) NUMERIC KEYPAD – číselná klávesnica
- 8) Tlačidlo 10+
- 9) Tlačidlo TITLE – titul
- 10) Tlačidlo AUDIO
- 11) Tlačidlo REPEAT – opakovať
- 12) Tlačidlo SUBTITLE – titulky
- 13) Tlačidlo DISPLAY
- 14) Tlačidlo EJECT – vysunúť disk
- 15) Tlačidlo SETUP – nastavenia
- 16) Tlačidlo PAUSE – pauza
- 17) Tlačidlo STOP
- 18) Tlačidlo NEXT – nasledujúci
- 19) Tlačidlo PREVIOUS – predchádzajúci
- 20) Tlačidlo SCAN FORWARD – vzorkovať dopredu
- 21) Tlačidlo SCAN REVERSE – vzorkovať dozadu
- 22) Tlačidlo MUTE – stíšenie hlasitosti
- 23) Tlačidlo GOTO – choď na
- 24) Tlačidlo ZOOM – priblíženie/zväčšenie obrazu
- 25) Tlačidlo A-B REPEAT – opakovanie úseku od A do B
- 26) Tlačidlo ANGLE – uhol záberu
- 27) Tlačidlo SLOW – spomalenie

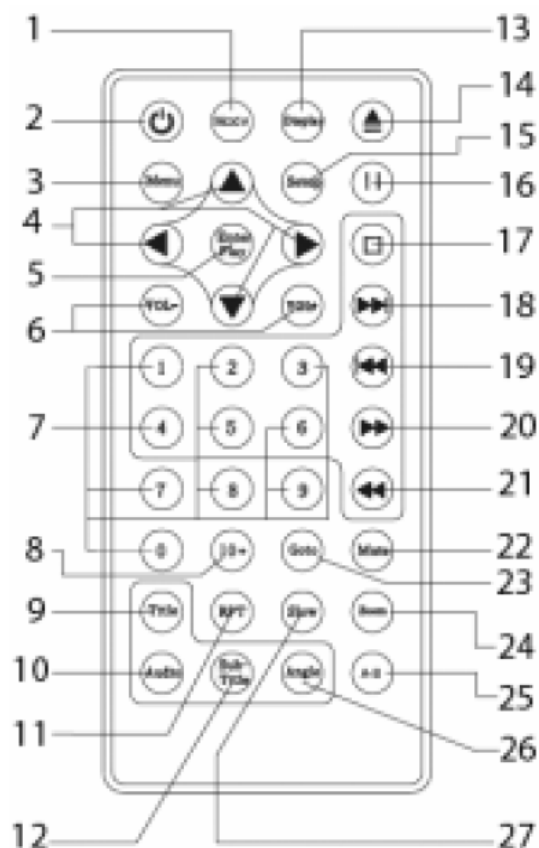

Obrázok 2

F. Zapojenia

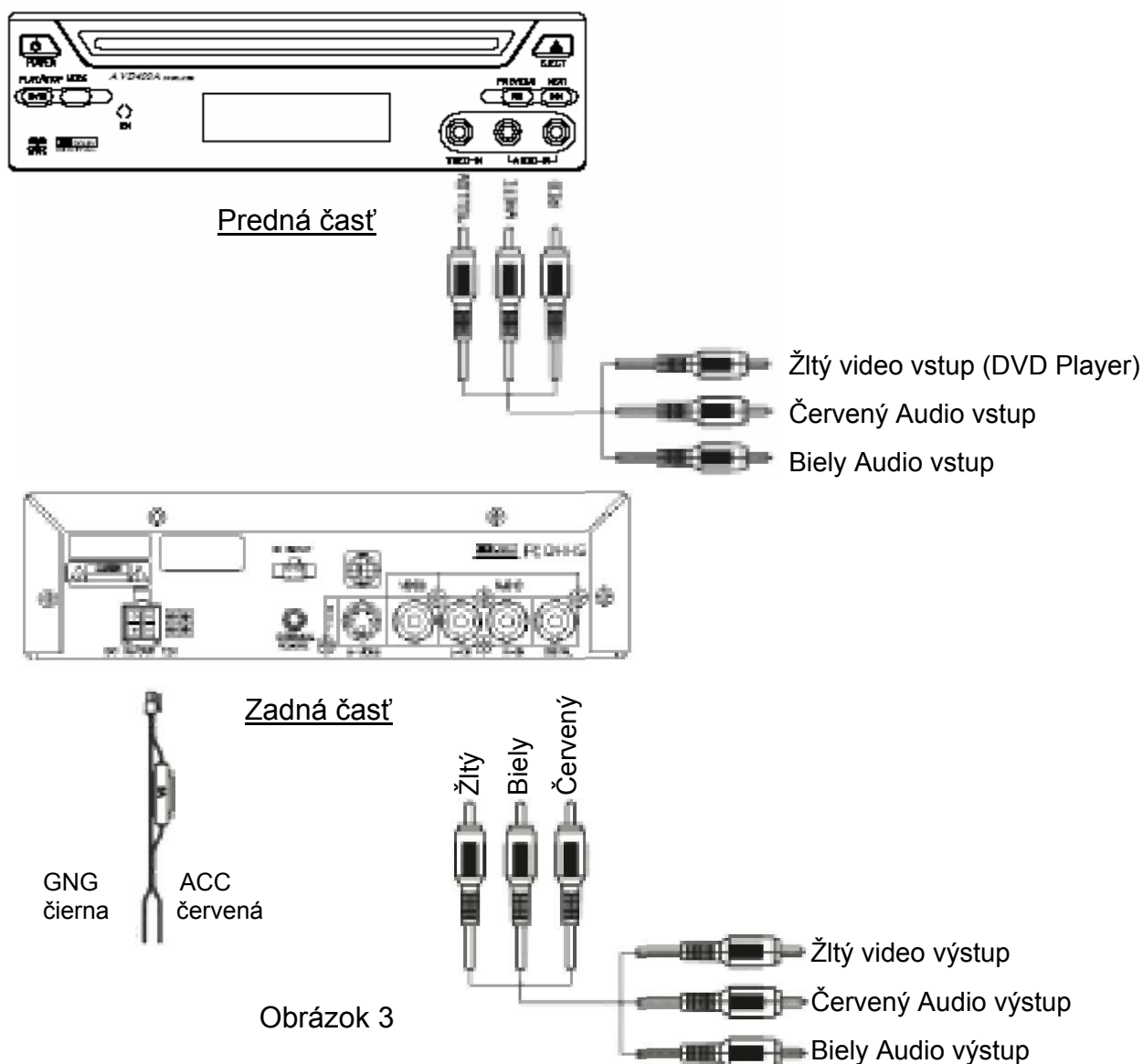

1. Pripojenie Vášho DVD prehrávača na zdroj energie (viď Obrázok 3)
Pripojte čierny vodič (-) na uzemnenie vozidla. Červený vodič (+) pripojte na vypínaný zdroj 12 V jednosmerného prúdu (príslušenstvo). Druhý koniec vodiča pripojte na vstup pre 12 V jednosmerného prúdu na zadnej strane prístroja.
2. Remote IR Receiver – diaľkový prijímač infračerveného žiarenia (viď Obrázok 3).
Zasuňte 1/8 " konektor na kábli diaľkového prijímača infračerveného žiarenia do IR IN vstupu na zadnej strane prístroja. Umiestnite prijímač infračerveného žiarenia kdekoľvek v automobile tak, aby ste mohli ovládať prístroj z ľubovoľného miesta.
3. Pripojenie k monitoru (viď Obrázok 3)
a. Zapojte farebne značené zástrčky do príslušných A/V OUTPUT konektorov na zadnej strane DVD prehrávača: Žlté (video) na žltý, Biely (ľavé audio) na biely, a Červené na (pravé audio) na Červené.
4. Pripojenie externého video zdroja (viď Obrázok 3).
Na pripojenie video hry alebo iného audio/video zdroja pripojte kábel A/V na vstupný konektor na prednej časti DVD prehrávača.

G. Prehrávanie

Po pripojení zdroja energie k prístroju stlačte krátko hlavný vypínač prístroja. Do štrbiny na prednom paneli prístroja zasunúť disk. Prístroj dokončí vloženie disku a začne jeho automatické prehrávanie. Ak už v prístroji je zasunutý disk, potom iba stlačte tlačidlo POWER. Prístroj začne automaticky prehrávať vložený disk.

1. ZÁKLADNÉ OPERÁCIE

POWER	Zapnutie/vypnutie prístroja
EJECT	Vysunúť/vložiť disk
PLAY	Začiatok prehrávania/Vykonanie zvolenej operácie
SLOW	Prehrávanie 1/2, 1/4, 1/6, 1/17 rýchlosťou
PAUSE	Statický obraz
STOP	(1 krát) Zastavenie na práve prehrávanej pozícii (2 krát) Ukončenie prehrávania
NEXT	Skok dopredu na ďalšiu kapitolu, stopu, alebo scénu počas prehrávania
PREVIOUS	Návrat na predchádzajúcu kapitolu, stopu, alebo scénu počas prehrávania
FORWARD	Rýchle prezeranie dopredu 2, 4, 8 alebo 20 násobnou rýchlosťou
REVERSE	Rýchle prezeranie dozadu 2, 4, 8 alebo 20 násobnou rýchlosťou
UP/DOWN/LEFT/RIGHT	Pohyb v položkách menu
ENTER	Spustenie položky alebo nastavenia
NUMBERS	Výber položky alebo nastavenia
RETURN	Návrat
MENU	Zobrazenie stromového menu disku
REPEAT	Zopakovanie prehrávaného titulu, kapitoly, alebo stopy
DISPLAY	Zobrazenie informácií (titul, kapitola, stopa, čas a pod.).
ANGLE	Zmena uhlu záberu
SUBTITLE	Výber jazykovej verzie titulkov
AUDIO	Výber jazykovej verzie dabingu
ZOOM	Zväčšenie originálnej veľkosti obrazu 2, 3 alebo 4 krát
SETUP	Ak je prístroj v režime prehrávania toto tlačidlo zobrazí ponuku pre menu a nastavenie Brightness + Sharpness. Pre DVD Setup stlačte najskôr tlačidlo stop a potom tlačidlo Setup pre výber a nastavovanie jednotlivých položiek a pre ukončenie práce v menu.

2. MENU

DVD je členené na sekcie, ktoré sa nazývajú tituly alebo kapitoly. Pri prehrávaní DVD prístroj zobrazí stromové menu disku na Vašom TV, alebo monitore. Obsah menu sa môže pri jednotlivých diskoch odlišovať. Počas prehrávania stlačte tlačidlo MENU na zobrazenie hlavného menu. Niektoré DVD umožňujú nastavenie možností prehrávania iba cez DVD menu.

3. DISPLAY

1) Režim Display

Počas prehrávania disku stlačte jeden raz tlačidlo „DISPLAY“ pre zobrazenie položiek 5 a 7. Stlačte tlačidlo DISPLAY dva krát pre zobrazenie aktuálnych informácií o práve prehrávanom disku. Ďalším stlačením tohto tlačidla zobrazenie ukončíte.

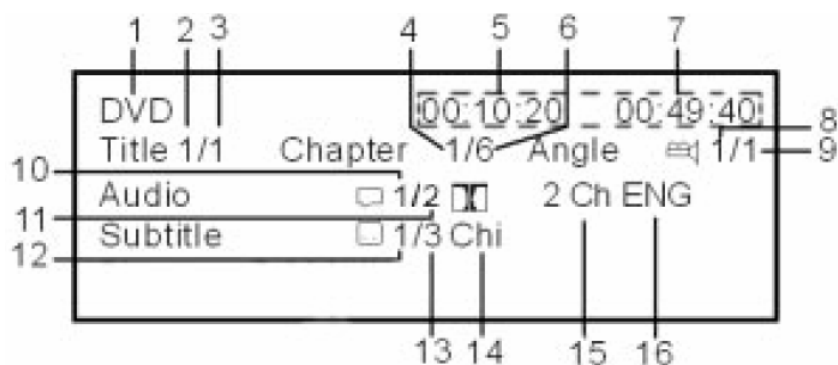

Režim Display

- | | | | |
|---|-------------------------------|----|--|
| 1 | Typ vloženého disku. | 9 | Celkový počet uhlov záberu. |
| 2 | Číslo aktuálneho titulu. | 10 | Číslo aktuálneho audio jazyka. |
| 3 | Celkový počet titulov. | 11 | Celkový počet audio jazykov. |
| 4 | Číslo aktuálnej kapitoly. | 12 | Číslo aktuálnej jazykovej verzie titulkov. |
| 5 | Odohraný čas titulu. | 13 | Celkový počet jazykových verzii titulkov. |
| 6 | Celkový počet kapitol. | 14 | Práve používaný jazyk titulkov. |
| 7 | Zostávajúci čas titulu. | 15 | Audio režim Dolby. |
| 8 | Číslo aktuálneho uhla záberu. | 16 | Aktuálne zvolený audio jazyk. |

4. ANGLE – uhol

Počas prehrávania disku stlačte tlačidlo „ANGLE“ pre zobrazenie možnosti pre iný uhol pohľadu, ak disk disponuje touto funkciou. (Položka č. 8 na displeji sa zmení). Ak práve vložený disk poskytuje možnosť iba jedného uhla pohľadu, potom sa pri stlačení tlačidla ANGLE na obrazovke zobrazí symbol  čo znamená, že na vloženom disku nie sú k dispozícii žiadne iné uhly.

5. SUBTITLE - TITULKY

Počas prehrávania disku stlačte tlačidlo SUBTITLE* pre výber požadovanej jazykovej verzie titulkov. (Uvidíte zmenu v položke č. 14)

6. AUDIO

Počas prehrávania disku stlačte tlačidlo AUDIO* pre výber požadovaného jazykovej verzie audio jazyka. (Uvidíte zmenu položky 10 v obrázku 1) *POZNÁMKA: Niektoré DVD umožňujú prístup k jednotlivým funkciám iba cez DVD menu.

7. ZOOM

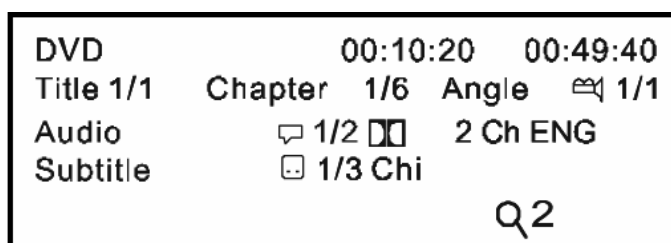

Režim „Zoom“ v režime zobrazenia



Zobrazenie „Zoom“

Počas prehrávania disku stlačte tlačidlo „ZOOM“ pre zväčšenie obrazu 2x, 3x, alebo 4x so zobrazením informácie o aktuálnom zväčšení obrazu.

8. REPEAT - OPAKOVÁŤ

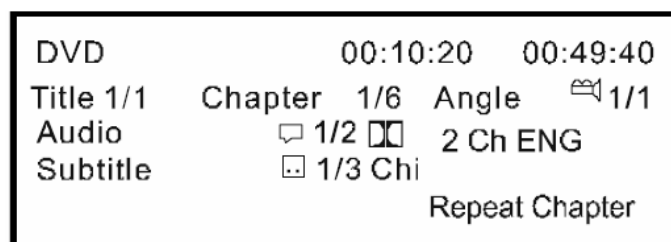



Repeat Chapter

Zobrazenie „Repeat“

Počas prehrávania stlačte jeden raz tlačidlo „REPEAT“ pre opakované prehrávanie práve prehrávanej kapitoly. Stlačte uvedené tlačidlo 2. krát pre opakovanie aktuálneho titulu, stlačte tlačidlo 3. krát čím sa funkcia opakovania zruší a systém obnoví režim bežného prehrávania. Jednotlivé sekvencie v režime opakovania: Repeat Chapter/Repeat Title/Off.

9. PREHRÁVANIE AUDIO CD

Pri prehrávaní audio CD AVD400A automaticky na displeji zobrazí informáciu o práve prehrávanom audio disku. Nižšie uvedené možnosti ukazujú aký druh informácií je zobrazený na displeji. Stlačte tlačidlo „DISPLAY“ pre zrušenie zobrazenia informácií o audio CD.

1. Práve prehrávaná stopa
2. Celkový počet stôp na disku
3. Odohraný čas disku
4. Zostávajúci čas disku

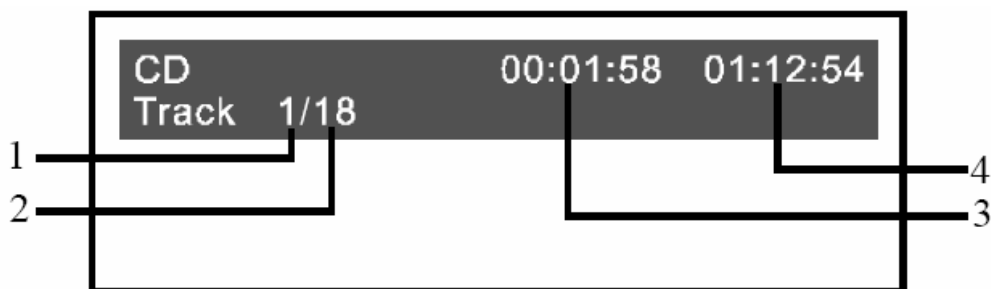

Zobrazenie Playing CD

POUŽÍVANIE FUNKCIE REPEAT

Základné nastavenie funkcie Repeat – opakovanie je OFF – vypnuté. Stlačením tlačidla REPEAT sa následne menia tieto možnosti:

- Repeat Single – opakuje práve prehrávanú stopu
- Repeat All – opakuje celý disk
- Off – funkcia opakovania je vypnutá

Prepínaním jednotlivých možností v uvedenom menu, zmeníte spôsob prehrávania. Zvolený spôsob prehrávania sa bude opakovať, až pokiaľ nebude vypnutý.

10. PREHRÁVANIE MP3 DISKOV

MP3 je digitálny audio formát. CD kvalita audio piesní je komprimovaná do formátu MP3 bez výrazného poklesu audio kvality. Systém je kompatibilný a prehráva aj MP3 stopy uložené na CD-R/RW médiách..

Vložte MP3 disk a DVD prehrávač automaticky spustí jeho prehrávanie, pričom na obrazovke zobrazí adresár s priečkami.

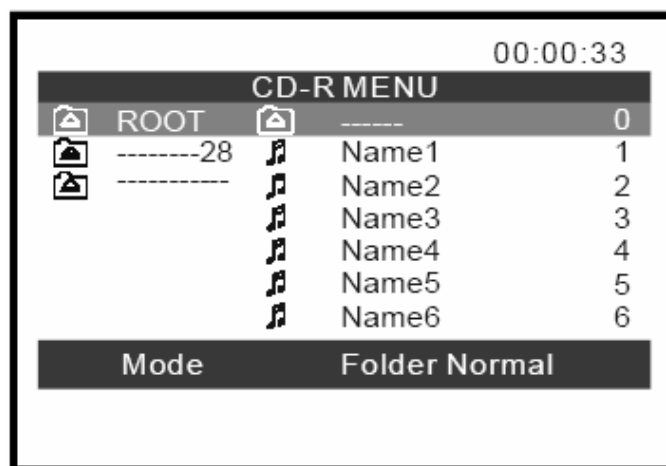

Zobrazenie „MENU Screen“

Ak je do prehrávača vložený MP3 disk, menu sa na obrazovke zobrazí automaticky. Zobrazenie menu môžete používať na zmenu priečinkov a skladieb, ktoré si želáte prehrávať. Systém prehráva skladby v poradí v akom boli napálené na disku.

1. Stlačte tlačidlo ▲ alebo ▼ pre výber priečinka zo zoznamu uvedených priečinkov, ktoré sú zobrazené na ľavej strane obrazovky.
2. Stlačte tlačidlo ENTER pre výber zvýrazneného priečinku. Systém zobrazí všetky skladby uložené v priečinku.
3. Stlačte tlačidlo ▲ alebo ▼ pre výber skladby. Stlačte ENTER pre voľbu skladby a začiatok prehrávania zvolenej - zvýraznenej - skladby.

Použite tlačidlo ►► (NEXT) na posun na ďalšiu skladbu. Použite tlačidlo ◄◄ (PREVIOUS) pre návrat na začiatok práve hranej skladby.



POUŽÍVANIE FUNKCIE REPEAT

Základné nastavenie funkcie Repeat – opakovanie je OFF – vypnuté. Stlačením tlačidla REPEAT sa následne menia tieto možnosti:

- Repeat Single – opakuje práve prehrávanú stopu
- Repeat All – opakuje celý disk
- Off – funkcia opakovania je vypnutá

Stlačením tlačidla REPEAT po tretí krát sa obnoví pôvodný režim prehrávania. Po každom stlačení tlačidla sa jednotlivé možnosti menia. Zvolený režim opakovania sa opakuje až pokiaľ nie je vypnutý.

POZNÁMKA

- Ikonka „“ umiestnená pre názvom označuje, že toto je priečinok so súbormi a nie súbor vo formáte MP3 .
- Ikonka „“ umiestnená pre názvom označuje, že toto je súbor vo formáte MP3. Počas prehrávania MP3 súborov systém neumožňuje prístup do režimu „PLAY MODE“, priečinkov alebo skladieb.

11. PREHRÁVANIE JPEG SÚBOROV

- 1) Do štrbiny vložte disk na ktorom sa nachádzajú súbory vo formáte JPEG.
- 2) Stlačením tlačidla MENU si môžete JPEG súbory prezerat’.
- 3) Stlačením tlačidla PLAY aktivujete prehrávanie JPEG súborov v poradí v akom sú zapísané na disku.
- 4) Ak chcete zastaviť prezeranie na určitom obrázku, stlačte tlačidlo PAUSE.

12. SETUP

Stlačte tlačidlo „SETUP“. Na obrazovke sa zobrazí hlavná ponuka menu SETUP. Stlačte tlačidlo „SETUP“ opäť. Ponuka menu sa ukončí a prístroj sa vráti do posledného pracovného režimu.



Zobrazenie: Main SETUP Menu

- 1) Pomocou tlačidiel LEFT/RIGHT si zvolíte jazyk.



Zobrazenie: Language Menu

- a) Pomocou tlačidiel UP/DOWN si zvolíte „OSD“ Menu. Potom stlačte tlačidlo ENTER aby ste mohli otvoriť submenu. Pomocou tlačidiel UP/DOWN si vyberte jazykovú verziu, ktorú si želáte používať a svoju voľbu potvrdíte stlačením tlačidla ENTER.



Zobrazenie: OSD Menu

- b) Pomocou tlačidiel UP/DOWN si zvolíte možnosť „Subtitle“ a potom stlačíte tlačidlo ENTER na otvorenie submenu. Pomocou tlačidiel UP/DOWN si zvolíte jazykovú verziu pre titulky a svoju voľbu potvrdíte stlačením ENTER.



Zobrazenie: Subtitle Menu

- c) Pomocou tlačidiel UP/DOWN si zvolíte možnosť „Audio“ a potom stlačíte tlačidlo ENTER na otvorenie submenu. Pomocou tlačidiel UP/DOWN si zvolíte jazykovú audio verziu a svoju voľbu potvrdíte stlačením ENTER.



Zobrazenie: Audio

- d) Pomocou tlačidiel UP/DOWN si zvolíte možnosť „DVD“ Menu a potom stlačíte tlačidlo ENTER na otvorenie submenu. Pomocou tlačidiel UP/DOWN si zvolíte jazykovú verziu pre DISC Menu a svoju voľbu potvrdíte stlačením ENTER.



Zobrazenie: DVD Menu

- 2) Pomocou tlačidiel LEFT/RIGHT si zvolíte možnosť „Video“ a stlačíte ENTER pre otvorenie strany v možnosti nastavenia pre Video.



Zobrazenie: Video

- a) Pomocou tlačidiel UP/DOWN si zvolíte „TV Shape“. Potom stlačíte tlačidlo ENTER aby ste mohli otvoriť submenu. Pomocou tlačidiel UP/DOWN si zvolíte pomer šírky k výške obrazu a svoju voľbu potvrdíte stlačením tlačidla ENTER.



Zobrazenie: TV Shape

- * 4:3/PS: Ak je prehrávač pripojený k bežnému TV a na celej obrazovke je zobrazovaný širokohlý obraz.
- * 4:3/LB: Ak je prehrávač pripojený k bežnému TV a na obrazovke je zobrazovaný širokohlý obraz s čiernym pásom v hornej aj dolnej časti obrazovky.
- * 16:9: Ak je prehrávač pripojený k širokohlému TV prijímaču a širokohlý obraz je zobrazovaný na celej ploche obrazovky.

- b) Pomocou tlačidiel UP/DOWN si zvolíte „TV System“. Potom stlačte tlačidlo ENTER aby ste mohli otvoriť submenu. Pomocou tlačidiel UP/DOWN si zvolíte TV systém ktorý Vám najviac vyhovuje a svoju voľbu potvrdíte stlačením tlačidla ENTER.



Zobrazenie: TV System

- 3) Pomocou tlačidiel LEFT/RIGHT si zvolíte možnosť „AUDIO“.



Zobrazenie: AUDIO Menu

- a) Pomocou tlačidiel UP/DOWN si zvolíte „DIGITAL OUT“. Potom stlačte tlačidlo ENTER aby ste mohli otvoriť submenu. Pomocou tlačidiel UP/DOWN si zvolíte požadovaný digitálny výstup a svoju voľbu potvrdíte stlačením tlačidla ENTER.



Zobrazenie: DIGITAL OUT Menu

- b) Pomocou tlačidiel UP/DOWN si zvolíte „LPCM 48k DS“. Potom stlačíte tlačidlo ENTER aby ste mohli otvoriť submenu. Pomocou tlačidiel UP/DOWN si zvolíte požadovaný LPCM výstup a svoju voľbu potvrdíte stlačením tlačidla ENTER.



Zobrazenie: DTS

- 4) Pomocou tlačidiel LEFT/RIGHT si zvolíte možnosť „Rating“. Pre otvorenie strany s nastavením hodnotenia stlačíte tlačidlo ENTER.



Zobrazenie: Rating

Pomocou tlačidiel UP/DOWN si zvolíte „PASSWORD“. Pri prvom použití pre odblokovanie prístroja použijete základné heslo, ktoré je 3308. Pomocou tlačidiel UP/DOWN si zvolíte možnosť Rating. Opakovaným stláčaním tlačidla ENTER si vyberte požadovanú úroveň hodnotenia. Pre návrat do Password použijete tlačidlo UP. A buď zadajte základné heslo alebo zadajte nový štvormiestny kód, ktorý je potrebné potvrdiť stlačením tlačidla ENTER.

Hodnotenie titulov: 1. Kid Safe 2. G 3. PG 4. PG-13
5. PG-R 6. R 7. NC-17 8. Adult

POZNÁMKA: Pri prvom použití je hodnota hesla nastavená na číslo 3308.

POZNÁMKA: Základné heslo je **3308**. Toto heslo je platné vždy, aj keď ste si zvolili svoje vlastné heslo a zmenili ste ho. Aby ste zabránili nepovolaným osobám používať základné heslo pre nastavovanie úrovne rodičovskej ochrany a pre zmeny hesla, môžete si toto heslo zaznamenať na iné miesto z tohto užívateľského manuálu ho môžete vymazať. Niektoré disky môžu byť považované za mládeži neprístupné z hľadiska ich veku, niektoré nemusia byť.

Obnovenie základných nastavení – Restore Default: Pre obnovenie všetkých možností na základné nastavenia si pomocou tlačidiel UP/DOWN zvolte možnosť „RESTORE DEFAULT“ a stlačte tlačidlo ENTER. Týmto obnovíte všetky základné nastavenia prístroja ako boli nastavené výrobcom okrem rodičovskej kontroly.

H. Špecifikácie

Podporované média	DVD / CD / MP3 / JPEG / CD-R
Systém formátovania signálu	NTSC / PAL
DVD video formát	horizontálne 720 pixel, vertikálne 480 pixel
Video výstup	1.0 Vp-p/75 Ohm
Audio výstup	1.2 V do 1.8 V
Odstup signálu od šumu	viac ako 60 dB
Harmonické skreslenie	menej ako 60 dB
Dynamický rozsah	viac ako 70 dB
Kolísanie zvuku	pod merateľnými hodnotami
Zdroj energie	12 V jednosmerný prúd
Spotreba energie	pohotovostný režim - menej ako 1W prevádzka - menej ako 12 W
Prevádzková teplota	0° C (32° F) do +40° C (104° F)
Skladovacia teplota	-20° C (-4° F) do +60° C (140° F)
Prevádzková vlhkosť	5% do 95%
Rozmery (šírka/výška/dĺžka)	7 x 2 x 7,3 inch (178 x 50 x 186 mm)
Hmotnosť	3 lbs (1.6 kg)



ZÁRUČNÁ DOBA 36 MESIACOV

Platí na Audiovox Mobile Video Products

AUDIOVOX ELECTRONICS CORP. (Spoločnosť) garantuje kupcovi tohto výrobku, že v prípade, ak by sa tento výrobok, alebo niektorá jeho časť poškodili pri normálnom používaní, alebo ak by sa potvrdila materiálová chyba, alebo chyba vyhotovenia výrobku v priebehu 36 mesiacov od dátumu zakúpenia pôvodným kupcom výrobku, že takéto nedostatky budú opravené, alebo vymenené opraveným prístrojom (podľa rozhodnutia spoločnosti) bez účtovania nákladov na diely a prácu spojenú s vykonaním takejto opravy.

Na uskutočnenie opravy, alebo výmeny v rámci plnenia týchto záručných podmienok, musí byť poškodený výrobok spolu so záručným dokladom (napr. doklad o kúpe), s popisom chyby, s vopred zaplatenými výdavkami na zásielku odoslaný na dole uvedenú adresu.

Táto záruka sa nevzťahuje na odstraňovanie porúch spôsobených vonkajším zásahom, alebo na vonkajšiu hlučnosť, na úpravu problémov s anténou, výšku poplatkov spojených s inštaláciou prístroja, na odstránenie, alebo opätovné inštalovanie prístroja, na poškodenie video kaziet, diskov, reproduktorov, príslušenstva, alebo elektrického systému vozidla.

Podmienky záruky sa nevzťahujú na výrobok, ani na jeho časti, ktoré boli podľa spoločnosti menené, nesprávne inštalované, boli predmetom nesprávnej manipulácie, nesprávne používané, na škody vzniknuté z nedbalosti, na nehody, alebo ak bolo odstránené, alebo poškodené sériové číslo výrobku/čiarový kód. ROZSAH ZÁRUČNÉHO PLNENIA SPOLOČNOSTI SA PODĽA TÝCHTO ZÁRUČNÝCH PODMIENOK OBMEDZUJE NA OPRAVY, ALEBO NÁHRADY TU UVÁDZANÉ. RUČENIE SPOLOČNOSTI V ŽIADNOM PRÍPADO NEPRESIAHNE KÚPNÚ CENU, KTORÚ ZAPLATIL KUPUJÚCI ZA TENTO VÝROBOK.

Táto záruka je namiesto všetkých iných záruk, alebo ručení. VŠETKY IMPLICITNÉ ZÁRUKY, VČÍTANE IMPLICITNEJ ZÁRUKY PREDAJNOSTI, BUDÚ ČASOVO OBMEDZENÉ NA TRVANIE TEJTO PÍSOMNEJ ZÁRUKY. KAŽDÉ NEDODRŽANIE UVEDENÝCH ZÁRUČNÝCH PODMIENOK VČÍTANE IMPLICITNEJ ZÁRUKY PREDAJNOSTI MUSÍ BYŤ V OBDOBÍ 24 MESIACOV OD PREDAJA VÝROBKU ODSTRÁNENÉ. SPOLOČNOSŤ V ŽIADNOM PRÍPADO NENESIE ZODPOVEDNOSŤ ZA NÁSLEDNÉ, ALEBO NÁHODNÉ ŠKODY VZNIKNUTÉ PORUŠENÍM TÝCHTO PODMIENOK, VYJADRENÝCH, IMPLICITNÝCH, ALEBO AKÝCHKOL'VEK. Žiadna inštitúcia, ani osoba nemá oprávnenie na vymedzovanie zodpovednosti pre Spoločnosť inak, než ako je to vyjadrené v týchto podmienkach v súvislosti s predajom tohto výrobku.

Niektoré štáty nepovoľujú obmedzenia, ako dlho má trvať implicitná záruka, alebo na akú dobu vylučuje, alebo obmedzuje náhodne, alebo následne vzniknuté škody, takže vyššie uvedené obmedzenia sa na Vás nemusia vzťahovať. Táto záruka Vám poskytuje legálne práva a môžu sa na Vás vzťahovať aj iné práva, ktoré sa môžu v jednotlivých štátoch odlišovať.

U.S.A.: AUDIOVOX ELECTRONICS CORPORATION, 150 MARCUS BLVD. HAUPPAUGE, NEW YORK 11788 • 1-800-645-4994

CANADA: CALL 1-800-645-4994 PRE LOKALIZÁCIU ZÁRUČNÉHO STREDISKA PRE VAŠU OBLASŤ



MOLPIR, s. r. o., Hrachová 30, 821 05 Bratislava, SLOVENSKÁ REPUBLIKA
Tel.: 00421 - 2 - 431 912 18, 431 912 19 Fax.: 00421 - 2 - 431 912 20